

PIANTA TRACCIAMENTO PLINTI DI FONDAZIONE SU PAU

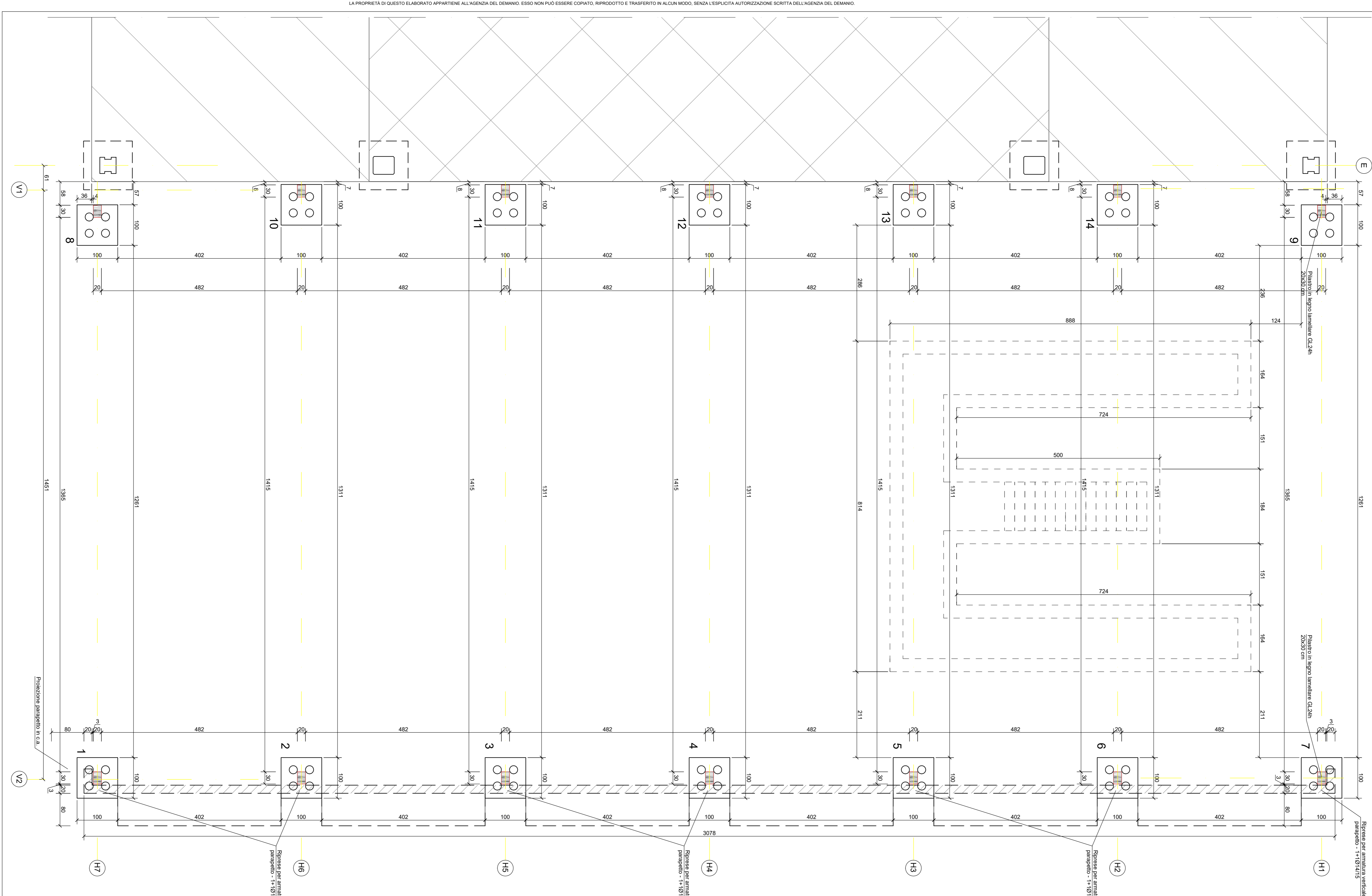

PARTICOLARE PARAPETTO

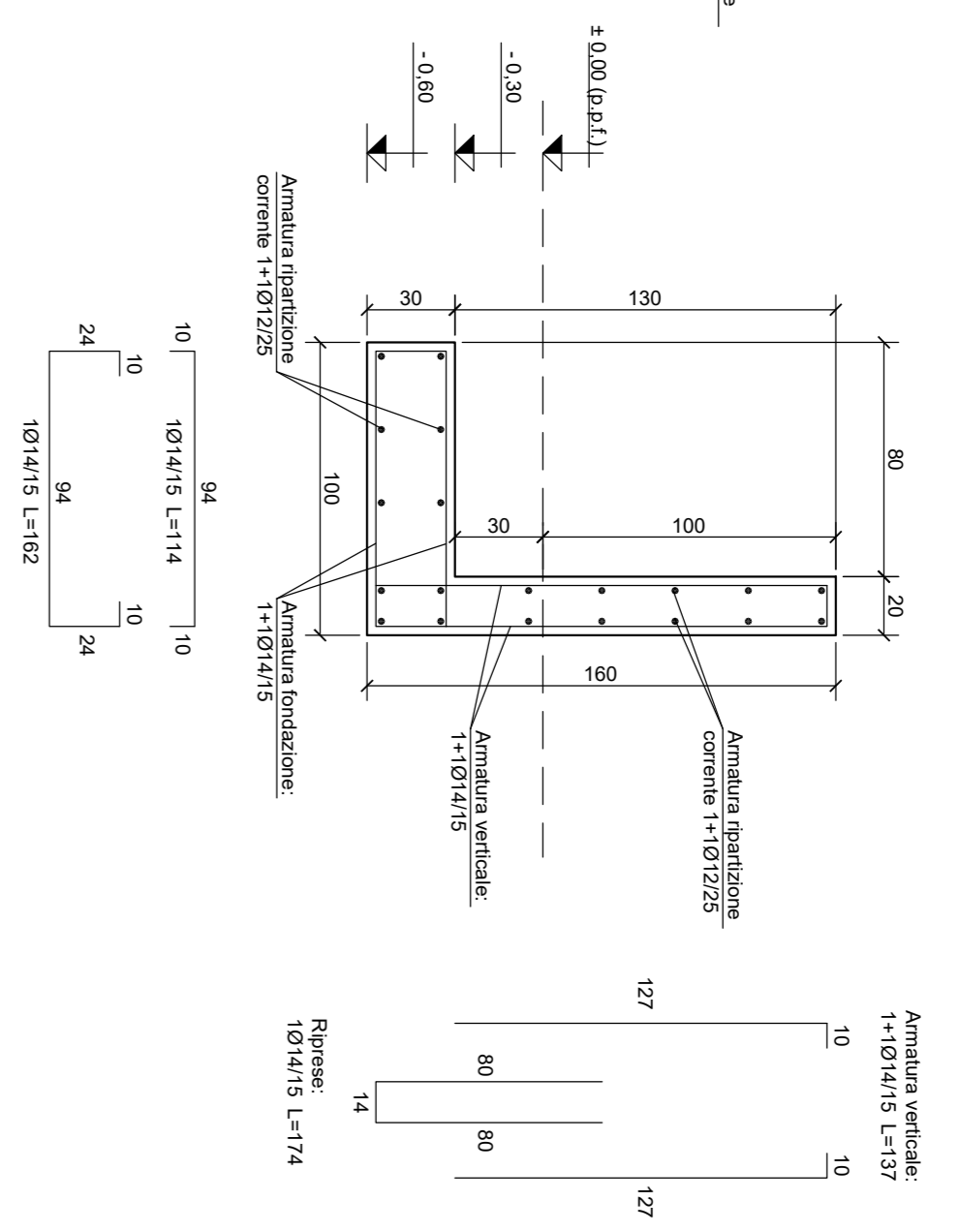

N.B. NEI TRATTI IN CUI IL PARAPETTO PARTE SOPRAI PLINTI SU PAU PREDISPORRE SU QUESTI ULTIMI ARMATURA DI RINFESA PER ALTERNANZA VERTICALE DEL PARAPETTO

PARTICOLARE PLINTO ZOPPO

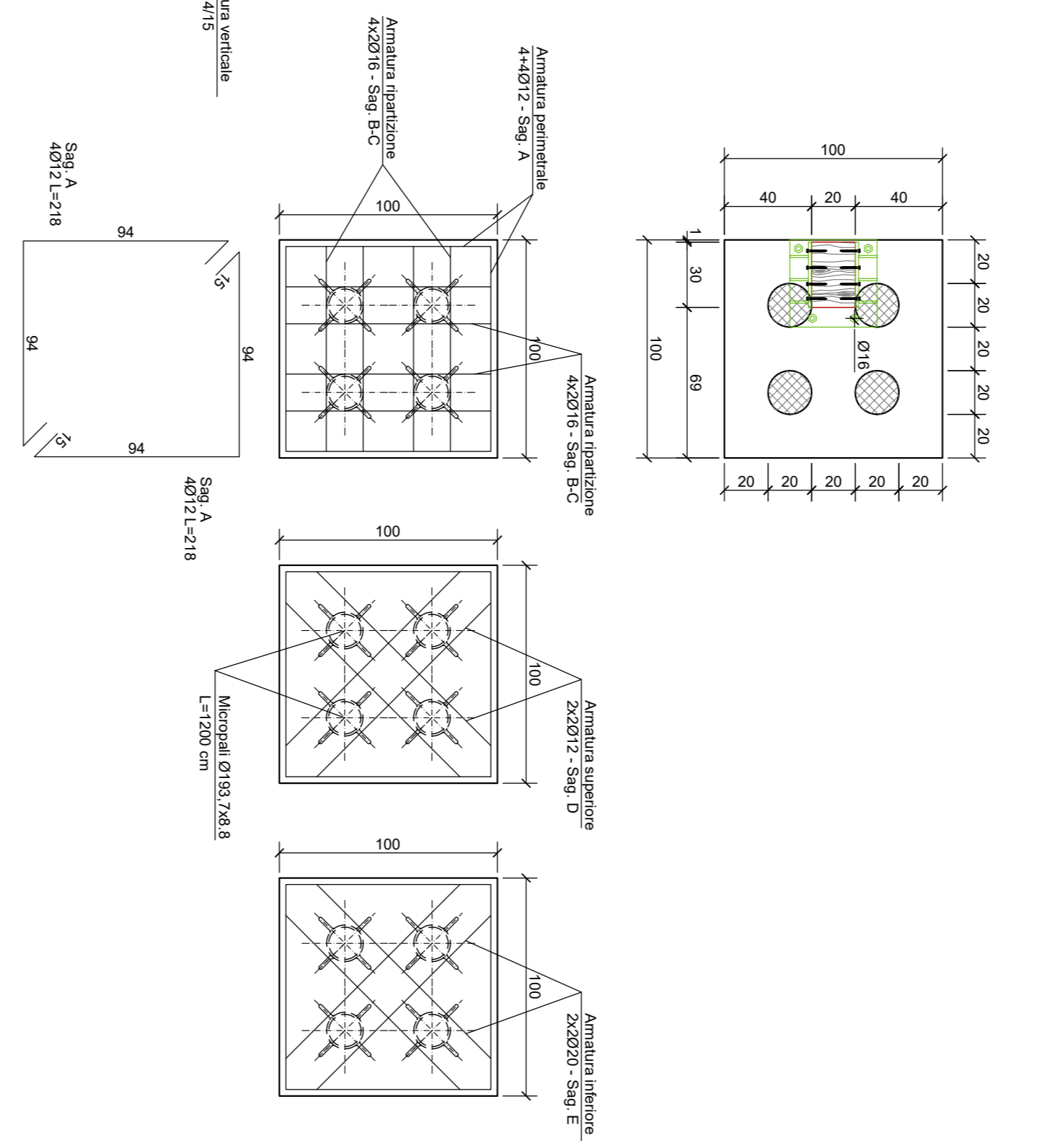

PARTICOLARE PLINTO CENTRATO

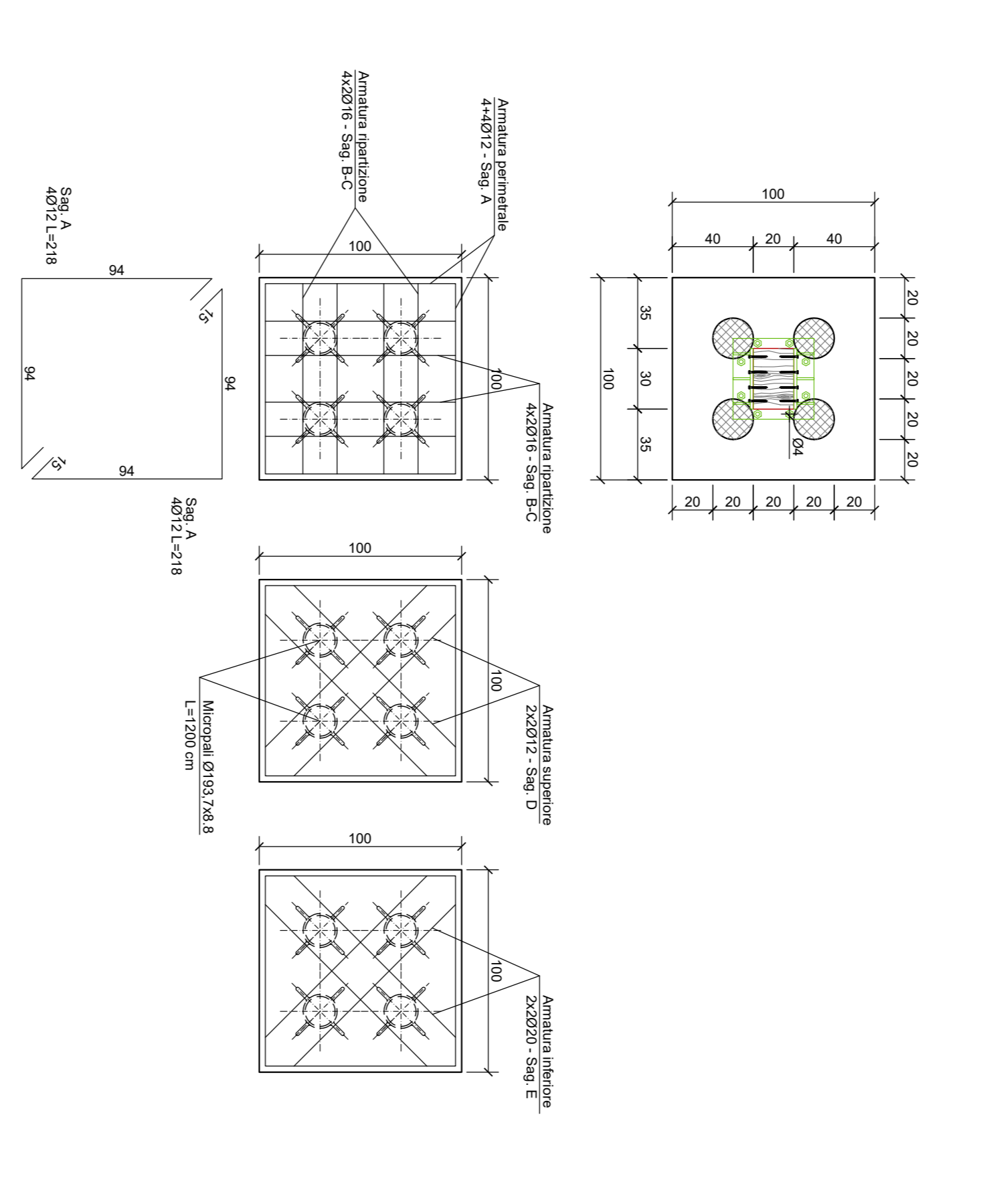

PLANIMETRIA INQUADRAMENTO INTERVENTO

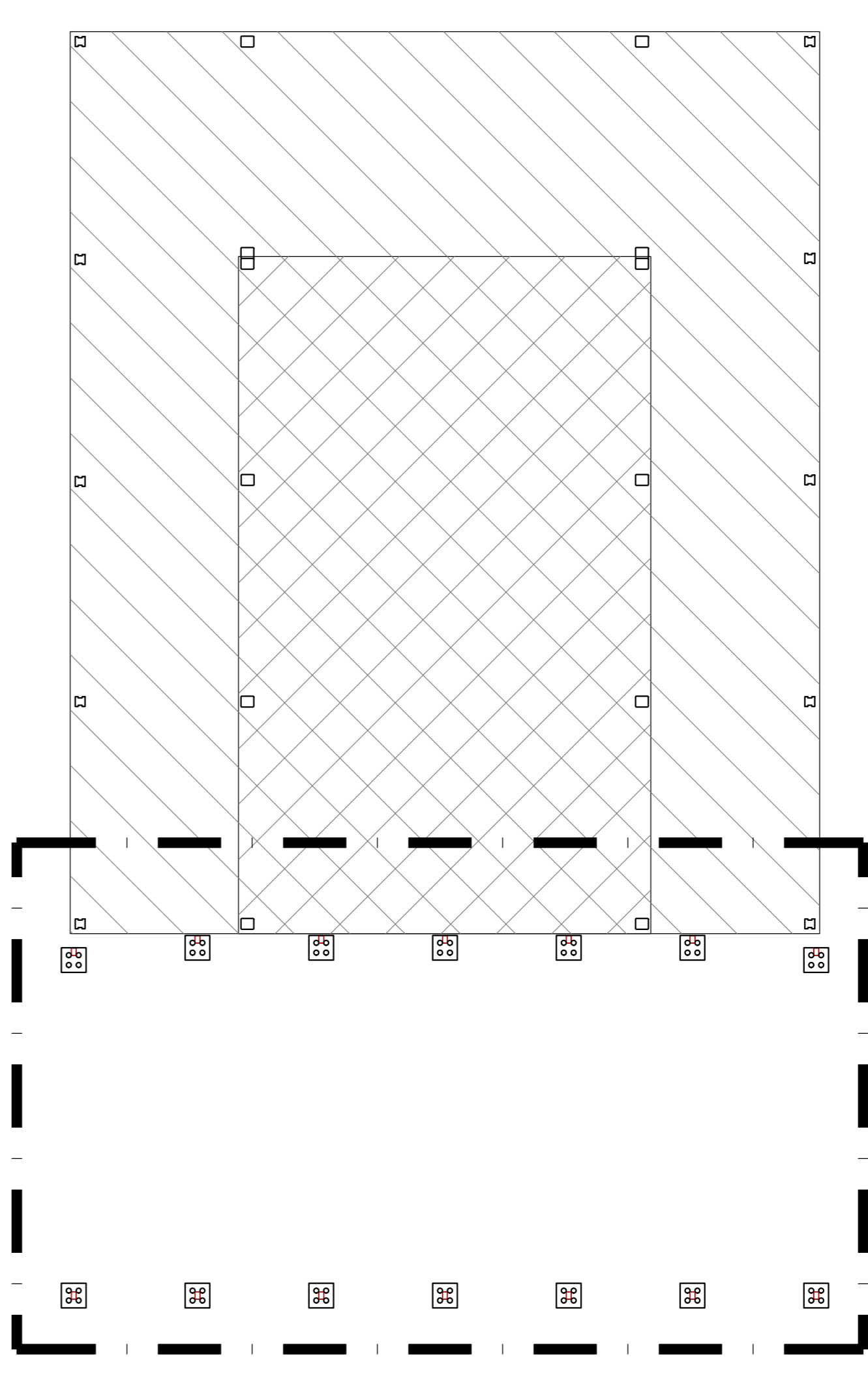

PARTICOLARE PASTRA FONDAZIONE TIPO

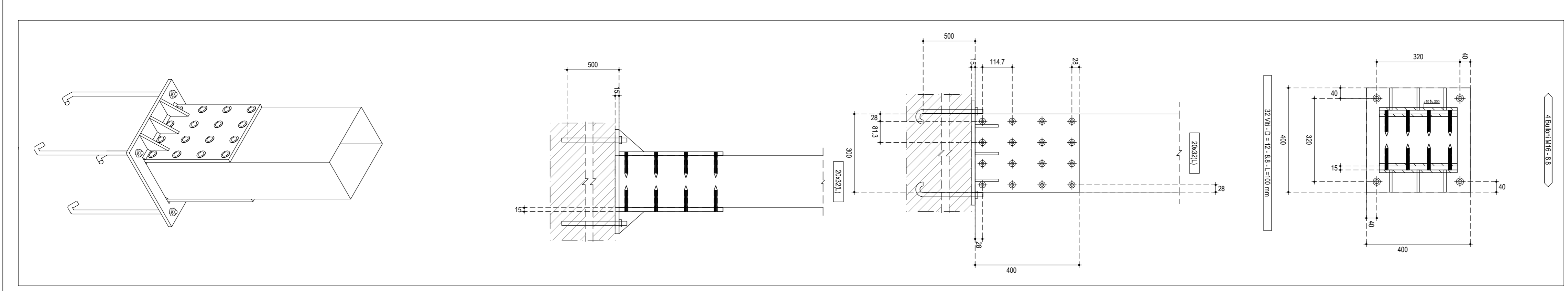
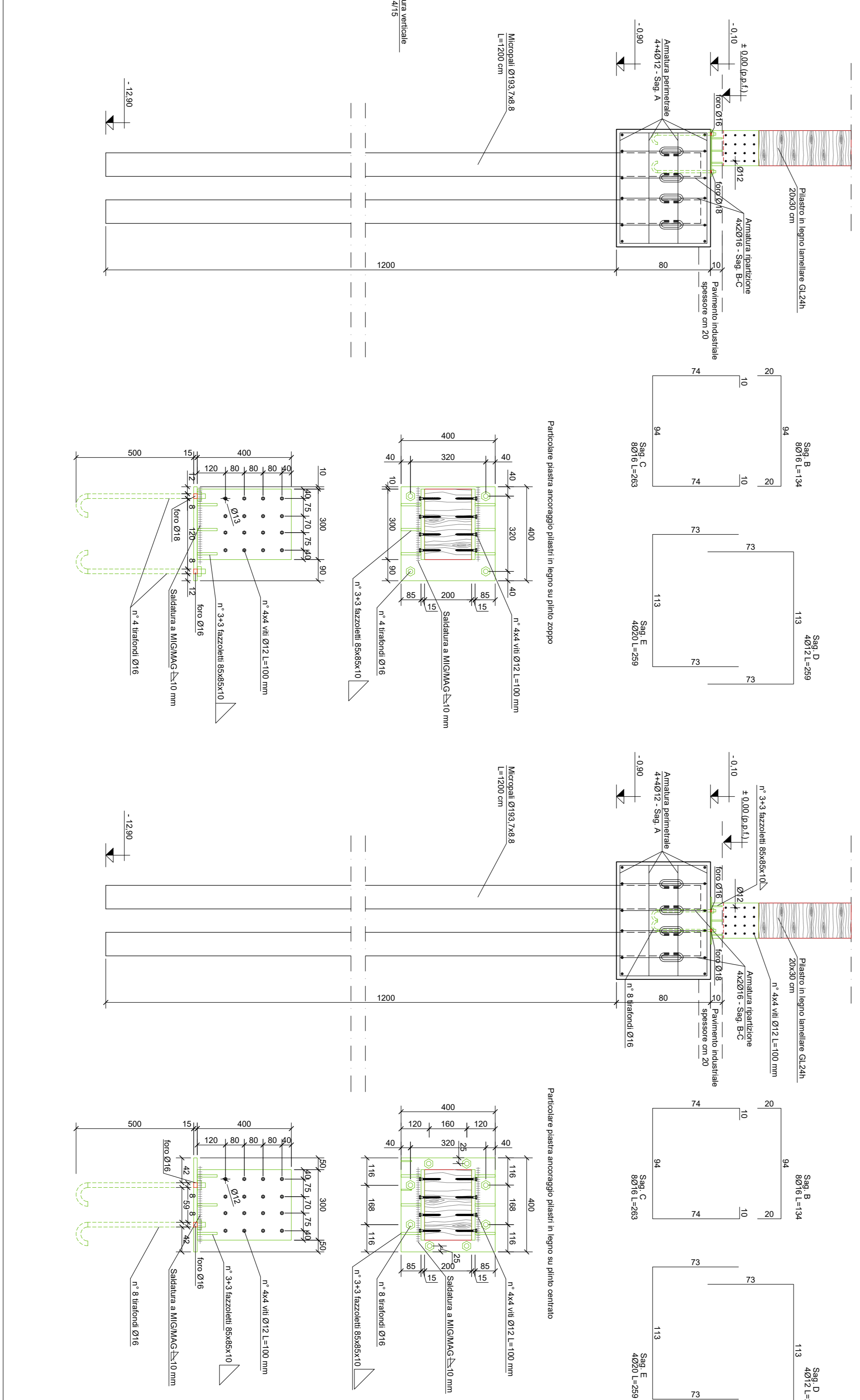
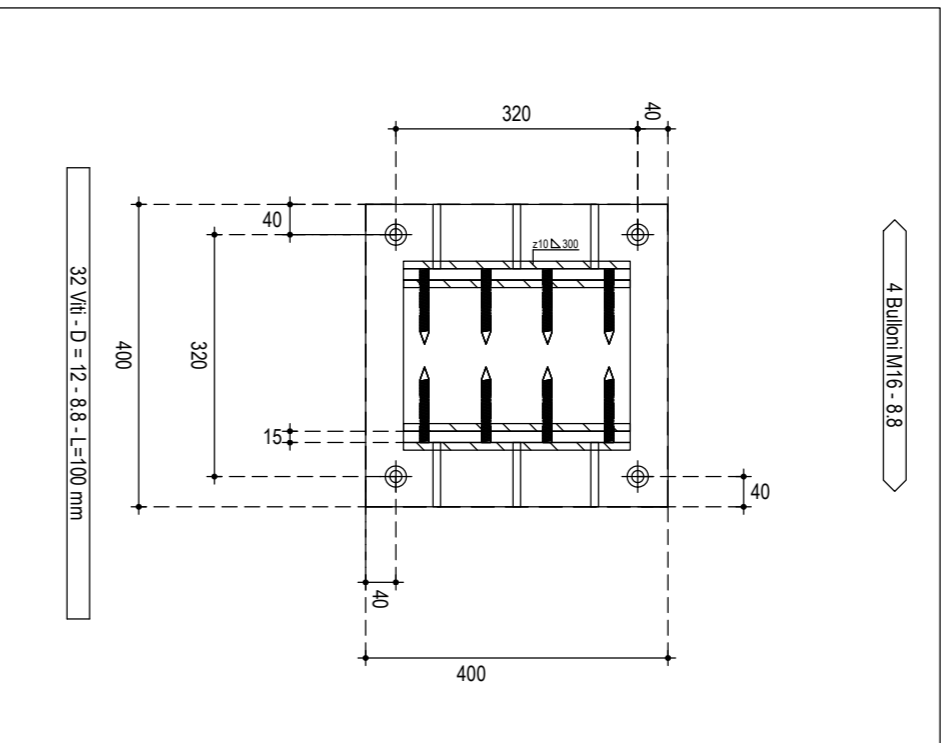

MATERIALI PER PLINTI, PASTRE E STRUTTURALI IN LEGNO:
CALCESTRUZZO C28/30 (R_{ck}=30 N/mm²)
 Classe consistenza S5 - Diam. max aggreg. 30 mm
 Classe esposizione ambientale XC2
ACCIAIO B450C
 S235 - ZINCATO A CALDO
 BULLONI CLASSE 8.8
 TUTTE LE MISURE DEVONO ESSERE VERIFICATE IN CANTIERE

MATERIALI MICROPAALI:
CALCESTRUZZO INIEZIONE A GRANITA DI MISCELA CEMENTO
 R325-ACQUA OPPORTUNAMENTE DOSATA E
 PREPARATA PER LA FORMAZIONE DEL FUSTO
ACCIAIO TUBO S235

NOTE
 Questo documento contiene informazioni di proprietà Intel.

Questo documento è da considerarsi riservato.

NAVIGATORE	
NOTE	
REV. 11	Preparazione progetto definitivo
REV. 10	Revisione
REV. 09	COMPLETATI
SCALE	DISEGNATO DA: DATA: CONTROLLATO DA: DATA: APPROVATO DA: DATA:
SCALE	SEDE PROGETTO: NUMERO PROGETTO:
1:30	Via di Bassano, Como (CO)
1:25	COB0331
APPROVAZIONE COMMITTENTE	
A - APPROVATO	
B - APPROVATO CON COMMENTI	
C - NON UTILIZZABILE	
STATO	TIPO DI EMISSIONE

PROGETTISTA
 POLLINE SRL
 +39 0711 646649
 info@polline.it
 Cava Marconi, 20, Torino (TO)

PROGETTO
 EX ALBA BUNKER

TTITOLO
Progetto esecutivo
Fondazioni nuovo ampliamento

Se.02

AGENZIA DEL DEMANIO

COB0331-ADM-CF000001-GF-DIR-S-ES0002

15/06/2023